

Typ : 09

Inneneinrichtungen wie Einlagen, Einsätze, Stege, Trennwände, Gefache, Polster und dgl., ob mit der Kiste fest verbunden oder als getrennte Elemente. Zahlenangaben für Wände sind beliebig und können ggf. höher oder niedriger ausfallen.

Kodifizierung der Inneneinrichtungen

Die folgenden Inneneinrichtungen werden nach der Anzahl der verwendeten Tafeln codiert, und zwar in jeder Kombination (für Computersysteme).

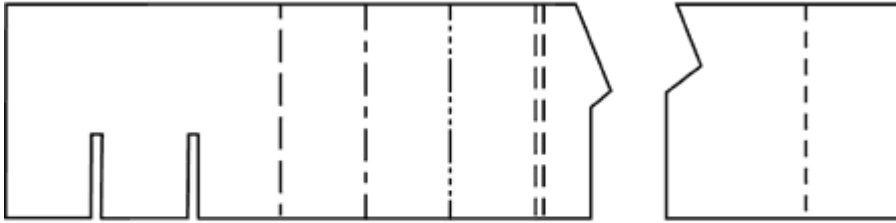

Anzahl der Tafeln	2	3	4	5	6	7	8	09	10
Code	0982	0983	0984	0985	0986	0987	0988	0989	0990
Anzahl der Tafeln	11	12	13	14	15	16	17	18	19
Code	0991	0992	0993	0994	0995	0996	0997	0998	0999

0982/0999
M

Beschreibung : 0900
Montage : M

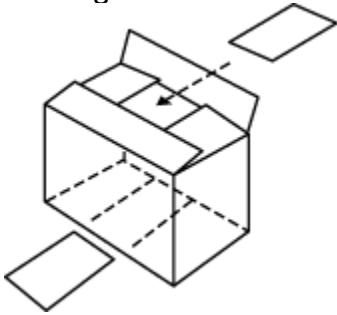

Beschreibung : 0901
Montage : M

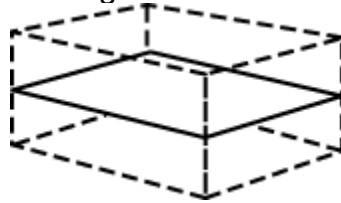

Beschreibung : 0902
Montage : M

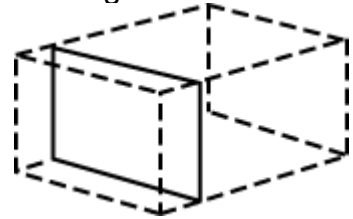

Beschreibung : 0903
Montage : M

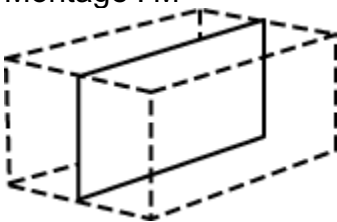

Beschreibung : 0904
Montage : M

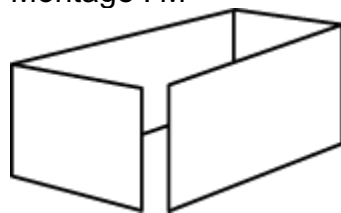

Beschreibung : 0905
Montage : M

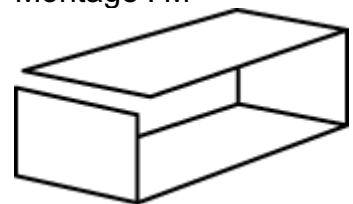

Beschreibung : 0906
Montage : M

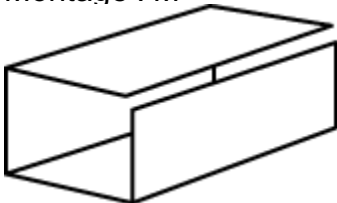

Typ : 09

Inneneinrichtungen wie Einlagen, Einsätze, Stege, Trennwände, Gefache, Polster und dgl., ob mit der Kiste fest verbunden oder als getrennte Elemente. Zahlenangaben für Wände sind beliebig und können ggf. höher oder niedriger ausfallen.

Kodifizierung der Inneneinrichtungen

Die folgenden Inneneinrichtungen werden nach der Anzahl der verwendeten Tafeln codiert, und zwar in jeder Kombination (für Computersysteme).

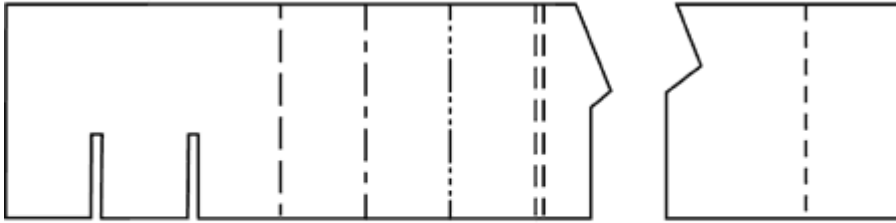

Anzahl der Tafeln	2	3	4	5	6	7	8	09	10
Code	0982	0983	0984	0985	0986	0987	0988	0989	0990
Anzahl der Tafeln	11	12	13	14	15	16	17	18	19
Code	0991	0992	0993	0994	0995	0996	0997	0998	0999

0982/0999
M

Beschreibung : 0907

Montage : M

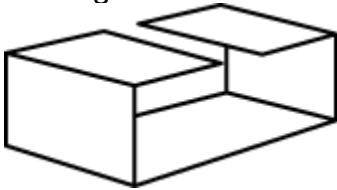

Beschreibung : 0908

Montage : M

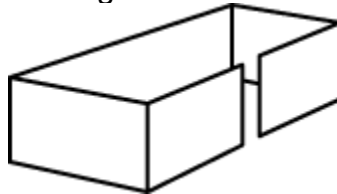

Beschreibung : 0909

Montage : M

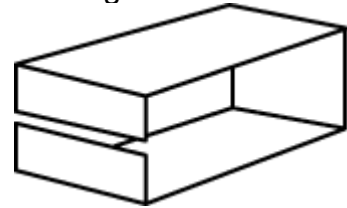

Beschreibung : 0910

Montage : M

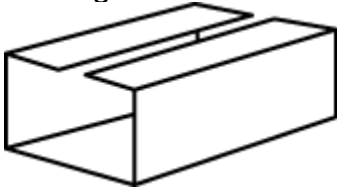

Beschreibung : 0911

Montage : M

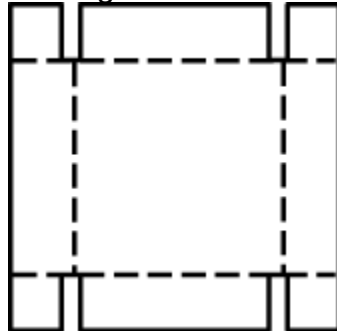

Beschreibung : 0913

Montage : M

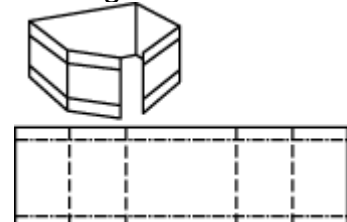

Beschreibung : 0914

Montage : M

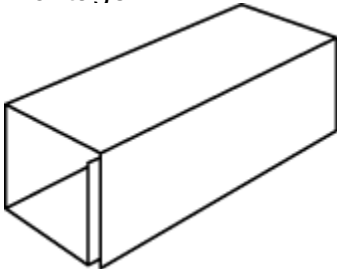

Typ : 09

Inneneinrichtungen wie Einlagen, Einsätze, Stege, Trennwände, Gefache, Polster und dgl., ob mit der Kiste fest verbunden oder als getrennte Elemente. Zahlenangaben für Wände sind beliebig und können ggf. höher oder niedriger ausfallen.

Kodifizierung der Inneneinrichtungen

Die folgenden Inneneinrichtungen werden nach der Anzahl der verwendeten Tafeln codiert, und zwar in jeder Kombination (für Computersysteme).

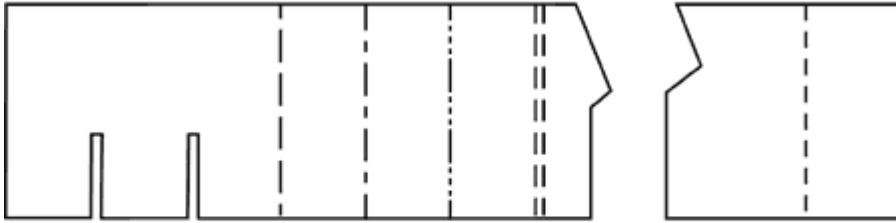

Anzahl der Tafeln	2	3	4	5	6	7	8	09	10
Code	0982	0983	0984	0985	0986	0987	0988	0989	0990
Anzahl der Tafeln	11	12	13	14	15	16	17	18	19
Code	0991	0992	0993	0994	0995	0996	0997	0998	0999

0982/0999
M

Beschreibung : 0920

Montage : M

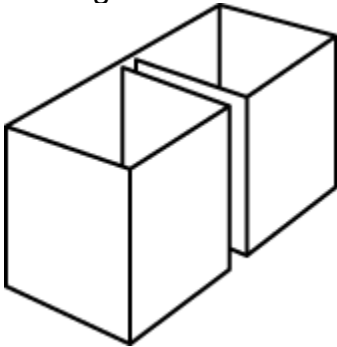

Beschreibung : 0921

Montage : M

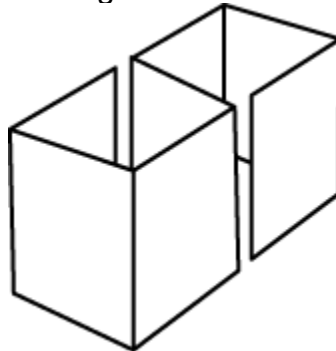

Beschreibung : 0929

Montage : M

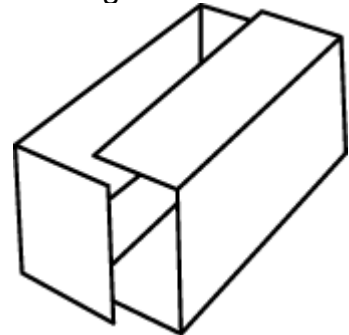

Beschreibung : 0930

Montage : M

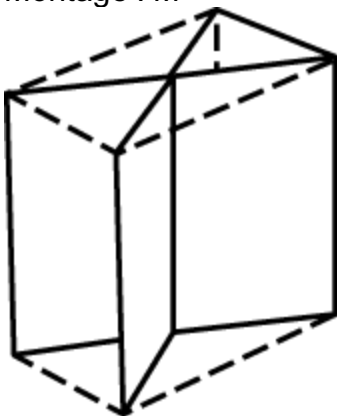

Beschreibung : 0931

Montage : M

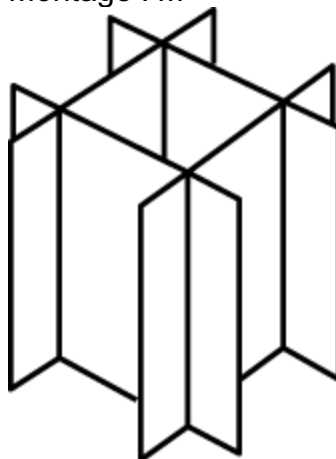

Beschreibung : 0932

Montage : M

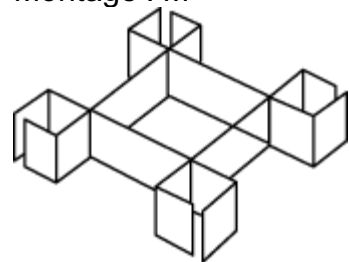

Beschreibung : 0933

Montage : M

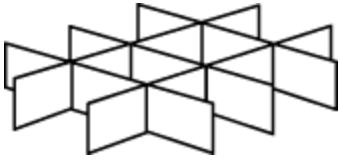

Typ : 09

Inneneinrichtungen wie Einlagen, Einsätze, Stege, Trennwände, Gefache, Polster und dgl., ob mit der Kiste fest verbunden oder als getrennte Elemente. Zahlenangaben für Wände sind beliebig und können ggf. höher oder niedriger ausfallen.

Kodifizierung der Inneneinrichtungen

Die folgenden Inneneinrichtungen werden nach der Anzahl der verwendeten Tafeln codiert, und zwar in jeder Kombination (für Computersysteme).

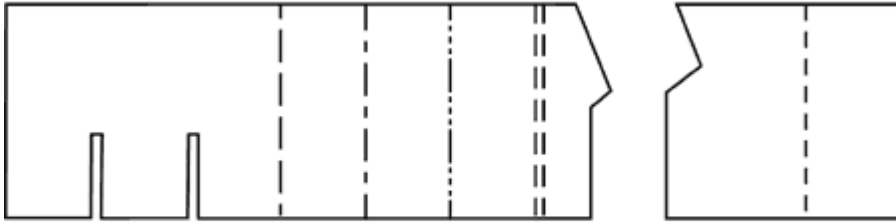

Anzahl der Tafeln	2	3	4	5	6	7	8	09	10
Code	0982	0983	0984	0985	0986	0987	0988	0989	0990
Anzahl der Tafeln	11	12	13	14	15	16	17	18	19
Code	0991	0992	0993	0994	0995	0996	0997	0998	0999

0982/0999
M

Beschreibung : 0934

Montage : M

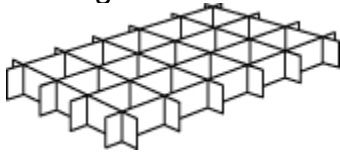

Beschreibung : 0935

Montage : M

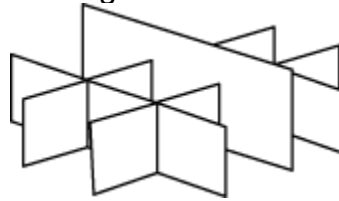

Beschreibung : 0940

Montage : M



Beschreibung : 0941

Montage : M



Beschreibung : 0942

Montage : M



Beschreibung : 0943

Montage : M



Beschreibung : 0944

Montage : M



Typ : 09

Inneneinrichtungen wie Einlagen, Einsätze, Stege, Trennwände, Gefache, Polster und dgl., ob mit der Kiste fest verbunden oder als getrennte Elemente. Zahlenangaben für Wände sind beliebig und können ggf. höher oder niedriger ausfallen.

Kodifizierung der Inneneinrichtungen

Die folgenden Inneneinrichtungen werden nach der Anzahl der verwendeten Tafeln codiert, und zwar in jeder Kombination (für Computersysteme).

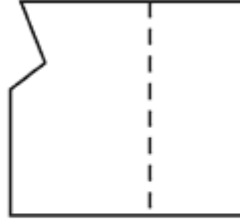
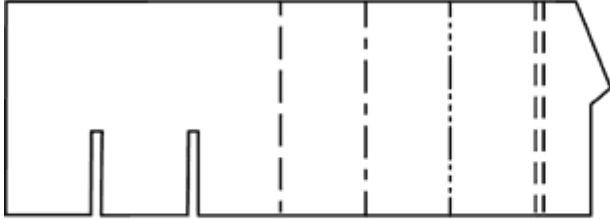

Anzahl der Tafeln	2	3	4	5	6	7	8	09	10
Code	0982	0983	0984	0985	0986	0987	0988	0989	0990
Anzahl der Tafeln	11	12	13	14	15	16	17	18	19
Code	0991	0992	0993	0994	0995	0996	0997	0998	0999

0982/0999
M

Beschreibung : 0945

Montage : M



Beschreibung : 0946

Montage : M



Beschreibung : 0947

Montage : M



Beschreibung : 0948

Montage : M

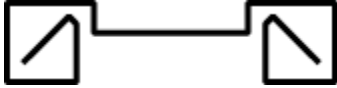

Beschreibung : 0949

Montage : M



Beschreibung : 0950

Montage : M



Beschreibung : 0951

Montage : M



Typ : 09

Inneneinrichtungen wie Einlagen, Einsätze, Stege, Trennwände, Gefache, Polster und dgl., ob mit der Kiste fest verbunden oder als getrennte Elemente. Zahlenangaben für Wände sind beliebig und können ggf. höher oder niedriger ausfallen.

Kodifizierung der Inneneinrichtungen

Die folgenden Inneneinrichtungen werden nach der Anzahl der verwendeten Tafeln codiert, und zwar in jeder Kombination (für Computersysteme).

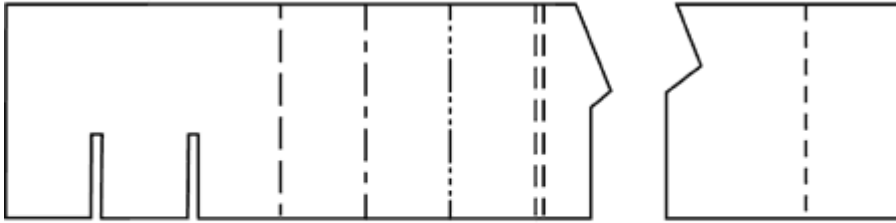

Anzahl der Tafeln	2	3	4	5	6	7	8	09	10
Code	0982	0983	0984	0985	0986	0987	0988	0989	0990
Anzahl der Tafeln	11	12	13	14	15	16	17	18	19
Code	0991	0992	0993	0994	0995	0996	0997	0998	0999

0982/0999
M

Beschreibung : 0965
Montage : M

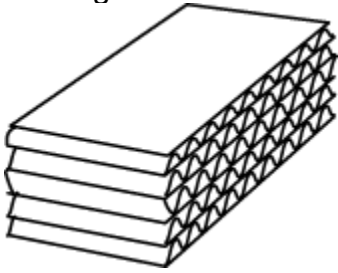

Beschreibung : 0966
Montage : M



Beschreibung : 0967
Montage : M

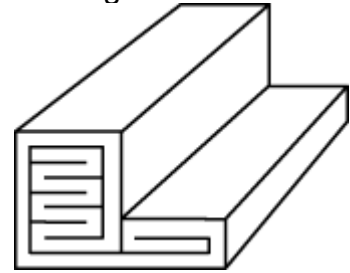

Beschreibung : 0970
Montage : M

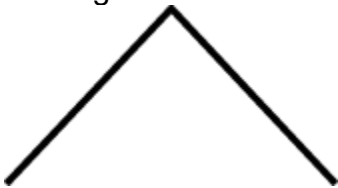

Beschreibung : 0971
Montage : M



Beschreibung : 0972
Montage : M

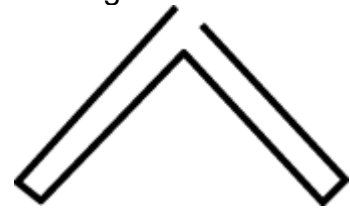

Beschreibung : 0973
Montage : M



Typ : 09

Inneneinrichtungen wie Einlagen, Einsätze, Stege, Trennwände, Gefache, Polster und dgl., ob mit der Kiste fest verbunden oder als getrennte Elemente. Zahlenangaben für Wände sind beliebig und können ggf. höher oder niedriger ausfallen.

Kodifizierung der Inneneinrichtungen

Die folgenden Inneneinrichtungen werden nach der Anzahl der verwendeten Tafeln codiert, und zwar in jeder Kombination (für Computersysteme).

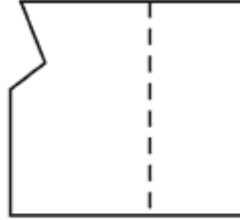
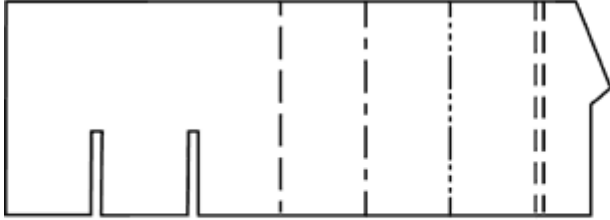

Anzahl der Tafeln	2	3	4	5	6	7	8	09	10
Code	0982	0983	0984	0985	0986	0987	0988	0989	0990
Anzahl der Tafeln	11	12	13	14	15	16	17	18	19
Code	0991	0992	0993	0994	0995	0996	0997	0998	0999

0982/0999
M

Beschreibung : 0974

Montage : M



Beschreibung : 0975

Montage : M



Beschreibung : 0976

Montage : M



Die Bezeichnungen, "Schachteln" und, "Kisten" sind in den vorliegenden Beschreibungen identisch.