





P A C K A G I N G

T100

-  Termoretrattore a tavola rotante
-  Turning table thermo-shrinking machine
-  Drehteller Schrumpfmachine
-  Machine d'emballage thermorétractable à table tournante
-  Termoretractor con mesa giratoria



T110
(Electric)

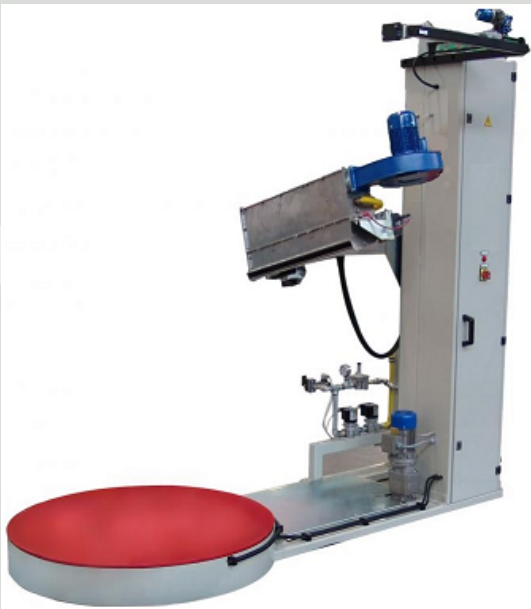

T100
(Gas)



1&1 PULSPACK e.K.

P A C K A G I N G

Am Lindenkamp 21
DE-42549 Velbert

tel. +49 205 | 807962
fax +49 205 | 807961

www.pulspack.de
info@pulspack.de

Termoretrattore a tavola rotante - GAS

Il termoretrattore mobile mod. T100 è indicato per l'imballo di prodotti pallettizzati di qualsiasi natura e forma, mediante l'utilizzo di film termoretraibile. La necessità di garantire la stabilità del carico, di facilitarne lo stoccaggio a magazzino e la sicurezza durante il trasporto, rendono il termoretrattore T100 strumento indispensabile per una corretta movimentazione del prodotto. Molto semplice nell'uso, richiede un solo operatore che ponga il prodotto incappucciato con film termoretraibile sulla pedana rotante e di avviare il ciclo automatico di termoretrazione dall'apposito pulsante nel quadro elettrico. Il Termoretrattore mod. T100 è dotato di tutti i sistemi per lavorare in sicurezza, come disposto dalle Normative attualmente in vigore. Descrizione di funzionamento: depositato il pallet sulla pedana, l'operatore mediante il pulsante di START CICLO, aziona il termoretrattore. Sia la tavola rotante che il movimento salita/discesa del bruciatore sono controllati da inverter. Durante la termo retrazione del pallet la velocità di rotazione dello stesso sarà variata al passaggio degli spigoli per consentire di ottimizzare la termoretrazione del film e garantire che il prodotto si presenti esteticamente curato. A fine ciclo, all'arresto della rotazione, l'operatore può semplicemente prelevare il prodotto pronto per lo stoccaggio, dalla pedana della macchina.

Dati Tecnici

Temperatura iniziale di termoretrazione: 120-130 °C
Tensione di alimentazione: 380V , trifase, 50 Hz
Potenza installata: - 60-80 Kw come potenza termica
- 1.1 Kw come potenza elettrica
Temperatura di termoretrazione: 100+110 °C
Film utilizzabile: film termoretraibile in polietilene
Tempo di termoretrazione: 2 ÷ 2,5 min. (a seconda dello spessore del film e delle dimensioni del pallet)

Turntable thermo-shrinking machine - GAS

The turntable thermo-shrinking machine Mod. T 100 is suitable for the packaging of palletized products of any nature and size, using thermo-shrinking film. The necessity to guarantee the stability of the load and to ease the warehouse storage and safety during transport, makes the T100 machine an indispensable tool for a correct product handling. Very easy to use, the operator just puts the already hooded pack with thermo-shrinking film on the turntable and starts the automatic thermo-shrinking cycle from the dedicated button on the panel board. The turntable Mod. T100 is equipped of all the work security systems, as required from all current regulations. Operating description: once the pallet is positioned on the turntable, the operator can start the thermo-shrinking cycle through the START CYCLE button. Both the turntable and the burner's up/down movement are controlled by inverter. During the thermo-shrinking phase the rotating speed will change depending on the pallet shape in order to optimize the film shrinking and guarantee a good-looking result. At the end of the cycle, the rotation system stops and the operator can collect the product from the turntable. Now the pack is ready for the storage.

Technical Data

Thermo-shrinking starting temperature: 120-130 °C
Electricity Power Supply = 380V three-phase – 50 Hz
Installed power: - 60-80 Kw as thermal power
- 1.1 Kw as electric supply
Thermo-shrinking temperature: 100+110 °C
Usable film = Heat shrinkable polyethylene
Thermo-shrinking time = 2 ÷ 2,5 min. (depending on film thickness and pallet dimensions)

Drehteller Schrumpfmaschine - GAS

Die mobile Schrumpfmaschine Mod. T 100 schrumpft mittels einer Wärmeschrumpffolie Produkte jeglicher Art und Form, die auf Paletten gestapelt sind. Die Notwendigkeit, Stabilität von Lasten zu sichern, Lagerung zu vereinfachen und Sicherheit während des Transportes zu garantieren, um Produkte problemlos zu bewegen, machen die Schrumpfmaschine T 100 zu einer zwingend erforderlichen Maschine. Die Maschine benötigt nur einen Bediener, da sie sehr einfach in der Handhabung ist. Der Bediener positioniert die Palette auf dem Drehteller und schaltet den automatischen Schrumpfvorgang ein. Mittels einer Zündkerze und einem Flammendetektor erfolgt das perfekte Anschalten sowie Einschrumpfen. Die Palettenecken werden erfaßt, so dass die Folie auf der gesamten Paketoberfläche gleichmäßig geschrumpft wird. Am Ende des Schrumpfvorganges fährt der Drehteller in Ausgangsposition und die Palette kann durch den Bediener entnommen werden. Gemäß den Sicherheitsvorschriften, ist die Schrumpfmaschine mit einem Hauptdruckminderer sowie doppeltem Sicherheitsventil ausgerüstet.



Dati tecnici/Technical data	
Peso/Weight	650 kg
Alimentazione/Supply	Gas metano CH4 Natural gas / GPL
Pressione/Pressure	350 mbar MAX
Connessione gas/Gas connection	3/4"
Portata gas/Gas flow	0,15 Nm3/cycle

Technische Daten

Schrumpftemperatur am Anfang: 120-130 °C
Netzspannung: 400V Drehstrom 50 Hz, 3 Ph.
Installierte Leistung: - 60-80 Kw als thermische Leistung
- 1.1 Kw als elektrische Leistung
Schrumpftemperatur: 100+110 °C
Verwendete Folie: Schrumpffolie aus Polyethylen
Schrumpfgeschwindigkeit: 2 ÷ 2,5 Min. (je nach Foliendicke und Palettenabmessung)

Machine d'emballage thermo rétractable à table tournante - GAZ

La machine d'emballage thermo rétractable mobile mod. T 100 est indiquée pour l'emballage de produits palettisés de n'importe quelle nature et forme, grâce à l'utilisation d'un film thermo rétractable. La nécessité de garantir la stabilité du chargement, d'en faciliter le stockage dans le magasin et la sécurité pendant le transport, rendent la machine d'emballage thermo rétractable T 100 un instrument indispensable pour un correct transport du produit. D'une utilisation très simple, elle requiert un seul opérateur pour poser la palette sur le plateau tournant et pour activer le cycle automatique de thermo rétraction. Une fois la palette est posée sur le plateau tournant, l'opérateur actionne la machine d'emballage thermo rétractable par le tableau de contrôle qui, grâce à une bougie à électrodes et à un détecteur de flamme, permet d'obtenir un allumage parfait et une bonne combustion. La machine est équipée avec un dispositif de d'identification des arêtes pour uniformiser la thermo rétraction du film sur toute la surface du paquet. À la fin du cycle et à l'arrêt de la rotation, l'opérateur peut simplement prélever le produit, prêt pour le stockage, du plateau tournant. La machine est équipée avec un réducteur général de pression à double vanne de sécurité conformément aux réglementations en vigueur.

Données techniques

Température initiale de thermo rétraction: 120-130 °C
Tension d'alimentation: 380V, triphasée 50 Hz
Puissance installée: - 60-80 Kw comme puissance thermique
- 1.1 Kw comme puissance électrique
Température de thermo rétraction: 100+110 °C
Film utilisable: film thermo rétractable en polyéthylène
Temps de thermo rétraction: 2 ÷ 2,5 min. (en fonction de l'épaisseur du film et des dimensions de la palette)

Termoretractor con mesa giratoria - GAS

El termoretractor móvil mod. T 100 está indicado para el embalaje de productos en plataforma de cualquier naturaleza y forma, mediante el uso de película termoretráctil. La necesidad de garantizar la estabilidad de la carga, de facilitar el almacenamiento en el depósito y la seguridad durante el transporte, convierten al Termoretractor T 100 en un instrumento indispensable para una correcta movilización del producto. Muy simple su uso, necesita un solo operador que ponga el palet encapuchado con la película termoretráctil en la plataforma giratoria y que accione el ciclo automático de termoretracción mediante el cuadro de control. El Termoretractor cuenta con todos los dispositivos para trabajar en seguridad, en conformidad con las normativas vigentes. Descripción de funcionamiento: colocado el pallet en la plataforma, el operador mediante el pulsador INICIO CICLO, acciona el Termoretractor. Tanto la mesa giratoria como el movimiento de subida y bajada del quemador están controlados por un inversor. Durante la termoretracción del palet la velocidad de rotación del mismo será variada al pase de las aristas para permitir optimizar la termoretracción de la película y garantizar que el producto se presente estéticamente cuidado. Al finalizar el ciclo, después de la detención de la rotación, el operador puede simplemente retirar el producto de la plataforma de la máquina, listo para el almacenamiento.

Datos Técnicos

Temperatura inicial de termo retracción: 120-130 °C.
Tensión de alimentación: 380V trifásico 50 Hz
Potencia instalada: - 60-80 Kw como potencia térmica
- 1.1 Kw como potencia eléctrica
Película utilizable: película termoretráctil de polietileno.
Tiempo de termoretracción: 2 ÷ 2,5 min. (de acuerdo al espesor de la película y de las dimensiones del pallet)

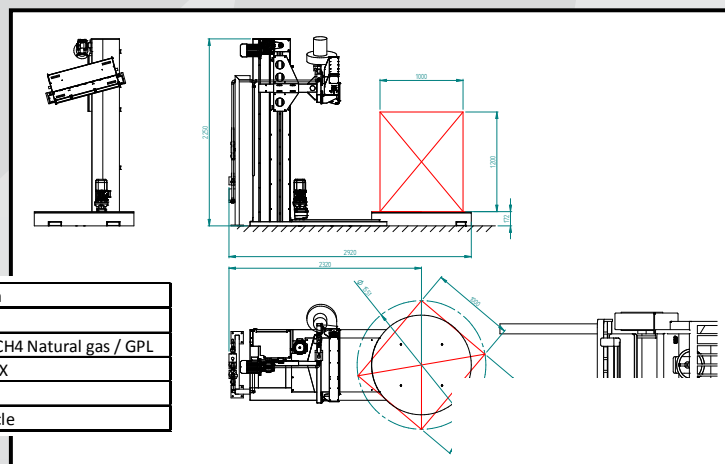

Termoretrattore a tavola rotante - ELETTRICO

Il termoretrattore mobile mod. T 110 è indicato per l'imballo di prodotti pallettizzati di qualsiasi natura e forma, mediante l'utilizzo di film termoretraibile. La necessità di garantire la stabilità del carico, di facilitarne lo stoccaggio a magazzino e la sicurezza durante il trasporto, rendono il termoretrattore T 110 strumento indispensabile per una corretta protezione e movimentazione del prodotto. E' alimentato a corrente elettrica e questo lo rende estremamente sicuro e pratico; molto semplice nell'uso, richiede un solo operatore che ponga il pallet sulla pedana rotante e dia il via al ciclo automatico di termoretrazione. Può essere utilizzato anche in ambienti chiusi ed è facilmente trasportabile. E' inoltre possibile personalizzare il processo di termoretrazione agendo su alcuni parametri, adattandosi così alle caratteristiche del prodotto da imballare e al tipo di film utilizzato. Grazie ad un sistema automatico di controllo, il bruciatore si avvicina al pallet mantenendo una distanza costante dal pallet, qualsiasi sia la sua forma: in questo modo si ottiene una retrazione ottimale, garantendo alta velocità e qualità. L'operatore può scegliere di termoretrarre maggiormente alcune zone del pallet rispetto ad altre, effettuando semplici regolazioni dal pannello di controllo della macchina, dotato dei comandi necessari per questo tipo di operazione.

Dati Tecnici

Temperatura iniziale di termoretrazione: 120-130 °C
Tensione di alimentazione: 380V trifase 50 Hz
Potenza assorbita: 16 + 19 kW (a seconda dello spessore del film e delle dimensioni del pallet)
Film utilizzabile: film termoretraibile in polietilene
Tempo di termoretrazione: 4 + 7 min. (a seconda dello spessore del film e delle dimensioni del pallet)

Turntable thermo-shrinking machine - ELECTRIC

The turning table thermo-shrinking machine Mod. T 110 is suitable for the packaging of palletized products of any nature and size, using thermo-shrinking film. The necessity to guarantee the stability of the load and to ease the warehouse storage and safety during transport, make the T 110 machine an indispensable tool for a correct product handling. The machine is electrically powered and therefore very safe and practical; it is very easy to use, only one operator is required to place the pallet on the rotating table and start the shrink cycle. The shrink wrapper can be used safely inside and is easily moved and transported to where it is required. It is also possible to personalize the thermo-shrinking process, acting on some parameters, in relation to the product's and film features. The burner is controlled automatically, to ensure that a constant distance is kept from the pallet during the shrinking process, no matter what size or pallet shape: a fast and accurate shrink cycle can be guaranteed every time. It is possible to apply heat and shrink some parts of the pallet more than others, by simple regulations of the controls. The operator can apply heat and shrink in some parts of the pallet more than others, by simple regulations of the controls on the control panel, equipped with the required controls.

Technical Data

Thermo-shrinking starting temperature: 120-130 °C
Electricity Power Supply = 380V, three-phase - 50 Hz
Power consumption: 16 + 19 KW (depends of film thickness and pallet dimensions)
Usable film = Heat shrinkable polyethylene
Thermo-shrinking time = 4 + 7 min. (depending on film thickness and pallet dimensions)

Drehteller Schrumpfmachine - ELEKTRIK

Die Drehteller-Schrumpfmachine Mod. T 110, dient zur Verpackung von Produkten jeglicher Art auf Paletten, mittels Wärmeschrumpffolie. Die Drehteller-Schrumpfmachine T 110 wird zu einem notwendigem Gerät, um Ladungsstabilität zu garantieren, Lagerung und Sicherheit während des Transportes zu gewährleisten, und um Produkte problemlos zu bewegen.

Die Maschine wird elektrisch betrieben und ist daher sehr sicher und praktisch; die Bedienung ist sehr einfach und es wird nur ein Bedienungsmann benötigt, der die Palette auf den Drehteller positioniert und den automatischen Wärmeschrumpfvorgang anschaltet. Die Maschine kann auch in geschlossenen Räumen verwendet werden und ist leicht zu transportieren. Die Maschine ist auf das zu verpackende Produkt sowie den Folientyp einstellbar.

Dank eines automatischen Kontrollsystems nähert sich der Brenner der Palette auf solche Weise, dass stets eine konstante Distanz zur Palette gewahrt wird, unabhängig von seiner Form: dadurch wird ein optimaler, schneller und hochwertiger Schrumpfvorgang erreicht.

Mittels des Bedienfeldes können unterschiedliche Schrumpfstärken im Bereich der Palette eingestellt werden.

Technische Daten

Schrumpftemperatur am Anfang: 120-130 °C
Netzspannung: 400V Drehstrom 50 Hz. 1 Ph.
Leistungsaufnahme: 16 + 19 kW (je nach Foliendicke und Palettenabmessung)
Verwendete Folie: Schrumpffolie aus Polyethylen
Geschwindigkeit des Wärmeschrumpfvorgangs: 4 + 7 min. (je nach Foliendicke und Palettenabmessung)

Machine d'emballage thermo rétractable à table tournante- ÉLECTRIQUE

La machine d'emballage thermo rétractable mobile mod. T 110 est indiquée pour l'emballage de produits palettisés de n'importe quelle nature et forme, grâce à l'utilisation d'un film thermo rétractable. La nécessité de garantir la stabilité du chargement, d'en faciliter le stockage dans le magasin et la sécurité pendant le transport, rendent la machine d'emballage thermo rétractable T 110 un instrument indispensable pour un correct mouvement du produit. Elle est alimentée au courant électrique et cela la rend extrêmement sûre et pratique; très simple à utiliser. Elle requiert un seul opérateur pour poser la palette sur le plateau tournant et pour activer le cycle automatique de thermo rétraction. Elle peut être utilisée également à l'intérieur de l'usine et peut être facilement transportée. En outre c'est possible personnaliser le cycle de thermo rétraction en agissant sur certains paramètres. Ce la permet de s'adapter aux caractéristiques du produit à emballer et au type de film utilisé. Grâce à un système automatique de contrôle, le brûleur s'approche à la palette en maintenant une distance constante, n'importe quelle soit sa forme: de cette façon on obtient une rétraction optimale, en garantissant vitesse et qualité élevées. L'opérateur peut choisir de thermo rétracter plus certaines zones de la palette plutôt que d'autres, en effectuant de simples réglages sur le panneau électrique de la machine, équipé avec les commandes nécessaires pour cette d'opération.

Données techniques

Température initiale de thermo rétraction: 120-130 °C
Tension d'alimentation: 380V, triphasée 50 Hz
Puissance absorbée: 16 + 19 kW (en fonction de l'épaisseur du film et des dimensions de la palette)
Film utilisable: film thermo rétractable en polyéthylène
Temps de thermo rétraction: 4 + 7 min. (en fonction de l'épaisseur du film et les dimensions de la palette)

Termoretractor con mesa giratoria - ELÉCTRICO

El termoretractor móvil mod. T 110 está indicado para el embalaje de productos en plataforma de cualquier naturaleza y forma, mediante el uso de película termoretráctil. La necesidad de garantizar la estabilidad de la carga, de facilitar el almacenamiento en el depósito y la seguridad durante el transporte, convierten al termoretractor T 110 en un instrumento indispensable para una correcta movilización del producto. Se alimenta a corriente eléctrica y esto lo convierte en extremadamente seguro y práctico; muy simple en el uso, necesita un solo operador que ponga el pallet en la plataforma giratoria e iniciar el ciclo automático de termoretracción. Se puede usar también en ambientes cerrados y es fácil de transportar. Se puede además personalizar el proceso de termoretracción actuando en algunos parámetros, adaptándose de esta manera a las características del producto que se debe embalar y al tipo de película usada. Gracias a un sistema automático de control, el quemador se acerca al pallet manteniendo una distancia constante del pallet, cualquiera sea su forma; de esta manera se obtiene una termoretracción optimal, garantizando alta velocidad y calidad. El operador puede elegir termoretraer mayormente algunas zonas del pallet respecto de otras, realizando simples regulaciones desde el panel de control de la máquina, el cual cuenta con los mandos necesarios para este tipo de operación.

Datos Técnicos

Temperatura inicial de termoretracción : 120-130° C.
Tensión de alimentación: 380V trifásico 50 Hz
Potencia de absorción: 16 + 19 kW (de acuerdo del espesor de la película y de las dimensiones del pallet)
Película utilizable: película termoretráctil de poliestireno.
Tiempo de termoretracción: 4 + 7 min. (de acuerdo al espesor de la película y de las dimensiones del pallet)

